

Mini galets COURBHAPURE®

■ **Matières possibles :**

La couleur est fonction de la dureté, le chiffre indique la dureté Shore A. Nos formules de base pour nos produits standards tenus en partie en stock ou livrables rapidement, sont désignées suivant le tableau ci-contre :

COURBHAPURE®

65 Brun Marron	
80 Bleu	
90 Orange	
95 Rouge	

■ **Minimum de commande :**

250 €HT par ligne de commande et par article 20 pièces minimum

■ **Exemple de référence :**

XXGALS001 => 95SALS001 si COURBHAPURE® 95

Roulements à billes avec flasques acier

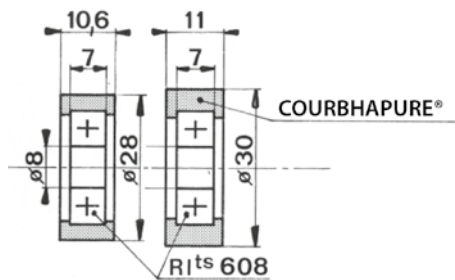

001

002

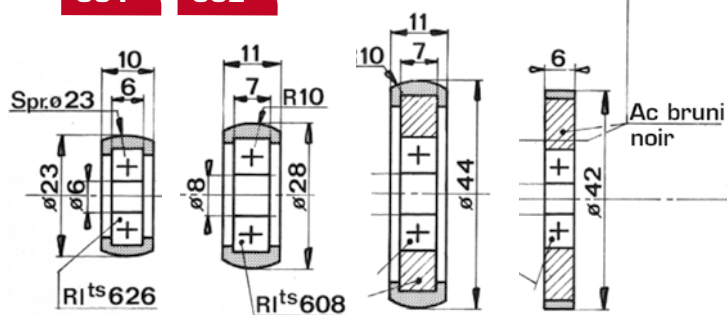

003

004

006

009

Diam. ext. mm	Diam. int. mm	Epais. mm	Référence (remplacer XX par la réf. matière)	Tarif HT en €
28	8	10,6	XXGALS001	36,5
30	8	11	XXGALS002	38,1
23	6	10	XXGALS003	38,1
28	8	11	XXGALS004	38,1
44	8	11	XXGALS006	71,4
42	6	6	XXGALS009	71,4



Galets COURBHAPURE®* standard sur roulements à billes étanches

■ Matières possibles

La couleur est fonction de la dureté, le chiffre indique la dureté Shore A. Nos formules de base pour nos produits standards tenus en partie en stock ou livrables rapidement, sont désignées suivant le tableau ci-contre :

COURBHAPURE®*

40	Miel	■
53	Vert	■
65	Brun Marron	■
80	Bleu	■
90	Orange	■
95	Rouge	■
99	Noir	■

■ Minimum de commande :

250 €HT par ligne de commande et par article
Minimum de 20 pièces par commande

■ Exemple de référence :

XXRLT01626 => 95RLT01626 si COURBHAPURE® 95

(* sauf 99)

Roulements à billes avec flasques élastomères frottants étanches (pour environnement difficile : projections, atmosphère agressive, ...)

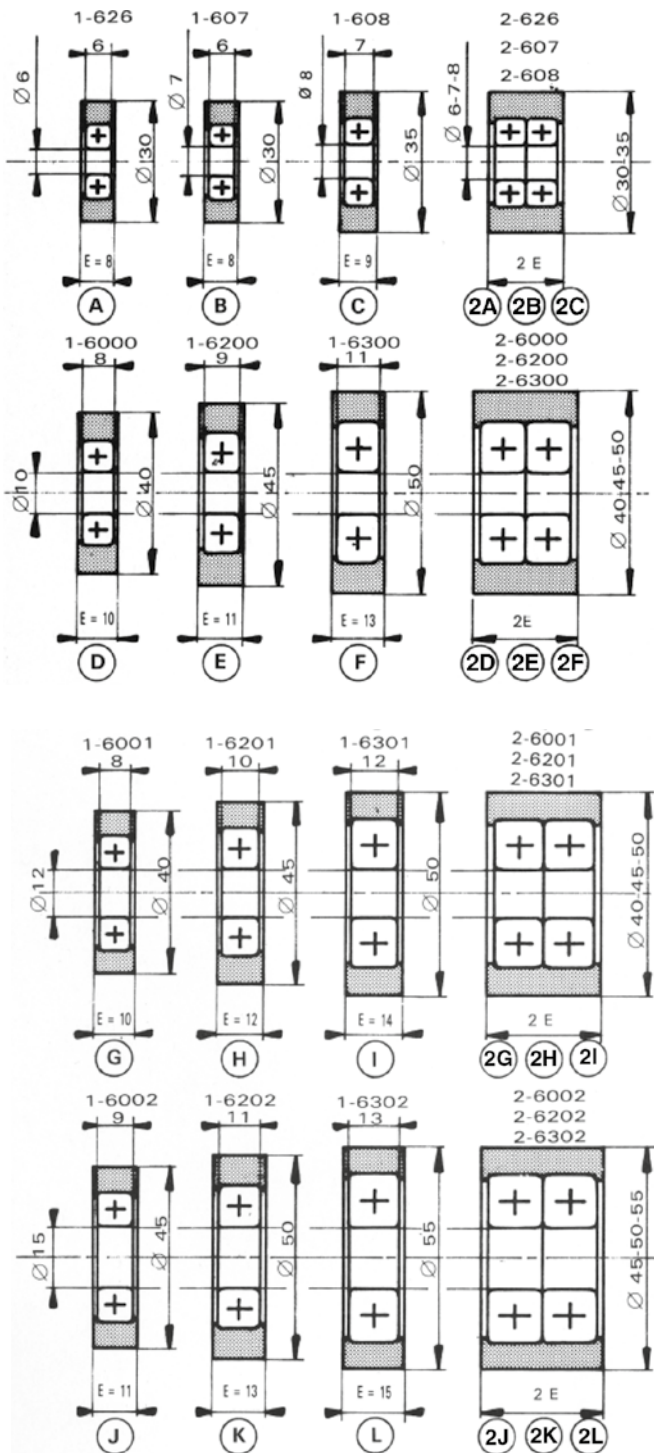







Diam. Ext. mm	Diam. Int. mm	Larg. mm	Référence (remplacer XX par la réf. matière)	Tarif HT en €
30	6	8	XXRLT01626	19,9
30	6	16	XXRLT02626	24,4
30	7	16	XXRLT02607	24,4
35	8	9	XXRLT01608	21,4
35	8	18	XXRLT02608	25,9
40	10	10	XXRLT16000	22,9
40	10	20	XXRLT26000	30,4
45	10	11	XXRLT16200	22,9
45	10	22	XXRLT26200	30,4
50	10	13	XXRLT16300	24,4
50	10	26	XXRLT26300	32,1
40	12	10	XXRLT16001	22,9
40	12	20	XXRLT26001	30,4
45	12	12	XXRLT16201	22,9
45	12	24	XXRLT26201	30,4
50	12	14	XXRLT16301	24,4
50	12	28	XXRLT26301	32,1
45	15	11	XXRLT16002	24,4
45	15	22	XXRLT26002	30,4
50	15	13	XXRLT16202	24,4

(...)

Galets COURBHAPURE®* standard sur roulements à billes étanches

■ Matières possibles

La couleur est fonction de la dureté, le chiffre indique la dureté Shore A. Nos formules de base pour nos produits standards tenus en partie en stock ou livrables rapidement, sont désignées suivant le tableau ci-contre :

COURBHAPURE®*	
40 Miel	
53 Vert	
65 Brun Marron	
80 Bleu	
90 Orange	
95 Rouge	
99 Noir	

■ Minimum de commande :

250 €HT par ligne de commande et par article
Minimum de 20 pièces par commande

■ Exemple de référence :

XXRLT26012 => 95RLT26012 si COURBHAPURE® 95

(* sauf 99)

Roulements à billes avec flasques élastomères frottants étanches (pour environnement difficile : projections, atmosphère agressive, ...)

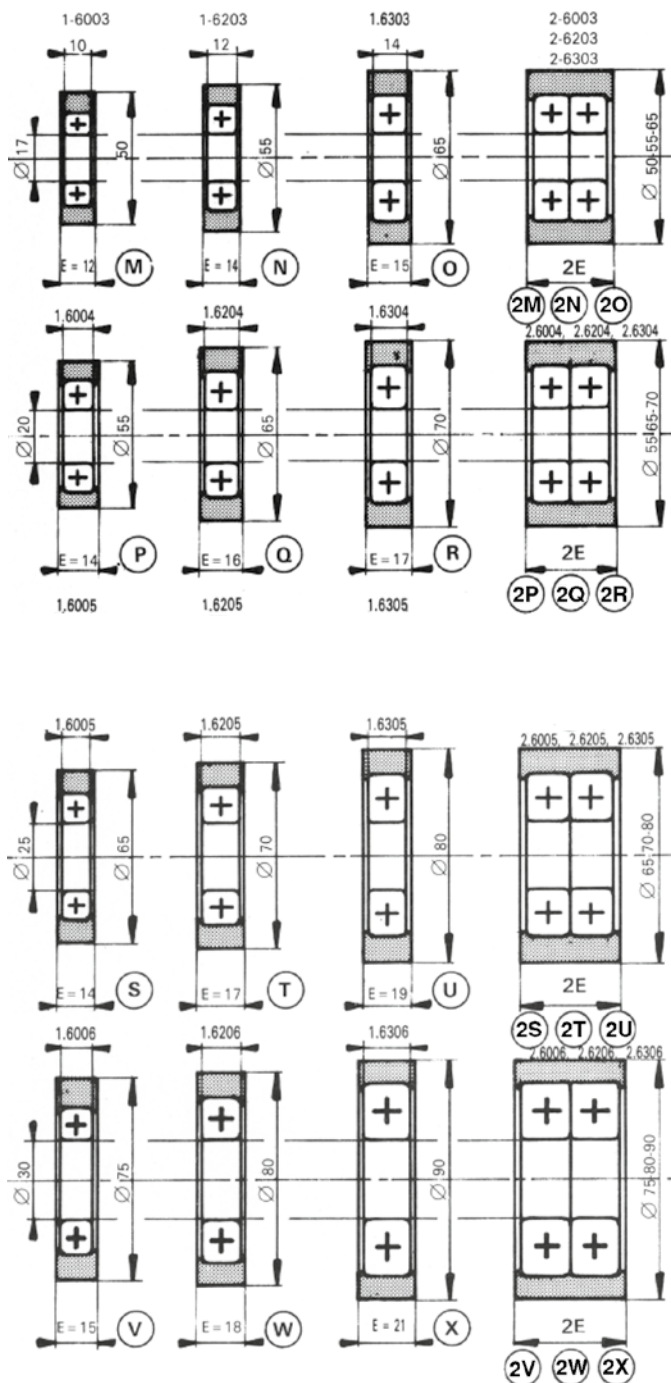

Diam. Ext. mm	Diam. Int. mm	Larg. mm	Référence (remplacer XX par la réf. matière)	Tarif HT en €
55	15	15	XXRLT16302	23,8
55	15	30	XXRLT26302	30,4
50	17	12	XXRLT16003	24,4
50	17	24	XXRLT26003	30,4
55	17	28	XXRLT26203	32,1
65	17	16	XXRLT16303	25,9
55	20	28	XXRLT26004	30,4
65	20	32	XXRLT26204	32,1
70	20	17	XXRLT16304	25,9
70	20	34	XXRLT26304	34,9
50	15	26	XXRLT26202	30,4
65	25	14	XXRLT16005	29,1
65	25	28	XXRLT26005	38,1
70	25	17	XXRLT16205	29,1
70	25	34	XXRLT26205	38,1
80	25	19	XXRLT16305	32,1
80	25	38	XXRLT26305	42,7
75	30	30	XXRLT26006	39,6
80	30	18	XXRLT16206	29,1
80	30	36	XXRLT26206	39,6
90	30	42	XXXRLT26306	45,5